

Релейная защита и автоматика

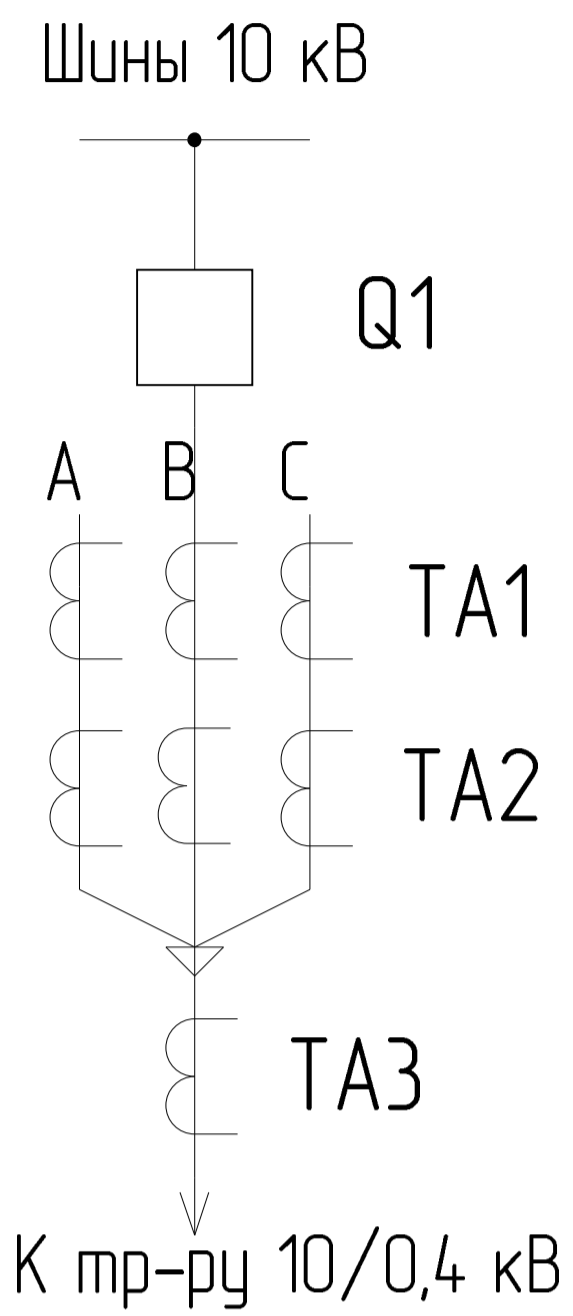

Поясняющая схема

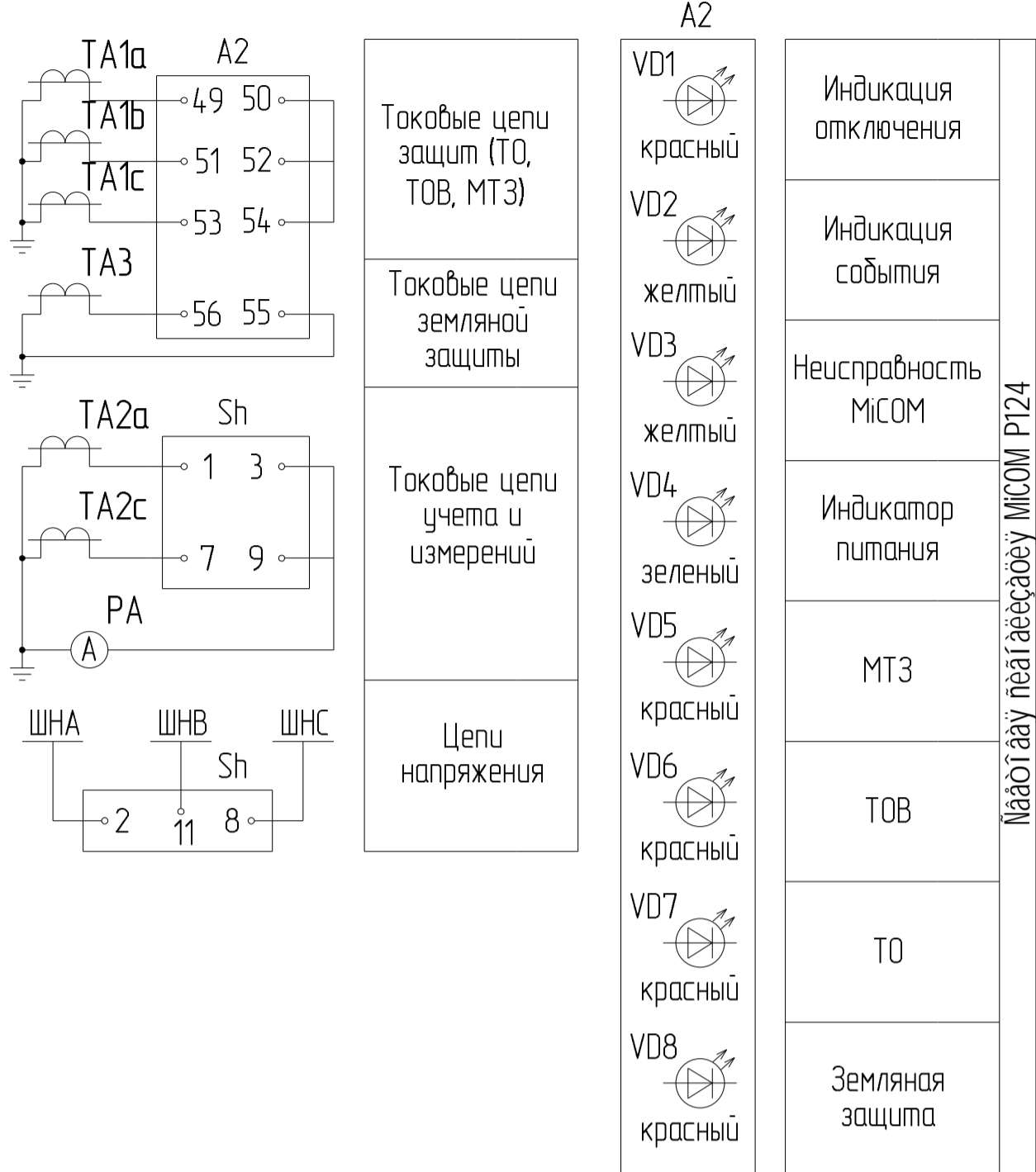

Измерительная часть схемы



Схема внешних подключений терминала

VD1	красный	Индикация отключения
VD2	желтый	Индикация события
VD3	желтый	Неисправность МІСОМ
VD4	зеленый	Индикатор питания
VD5	красный	MT3
VD6	красный	ТОВ
VD7	красный	ТО
VD8	красный	Земляная защита

Модель: АУТ-1000-01

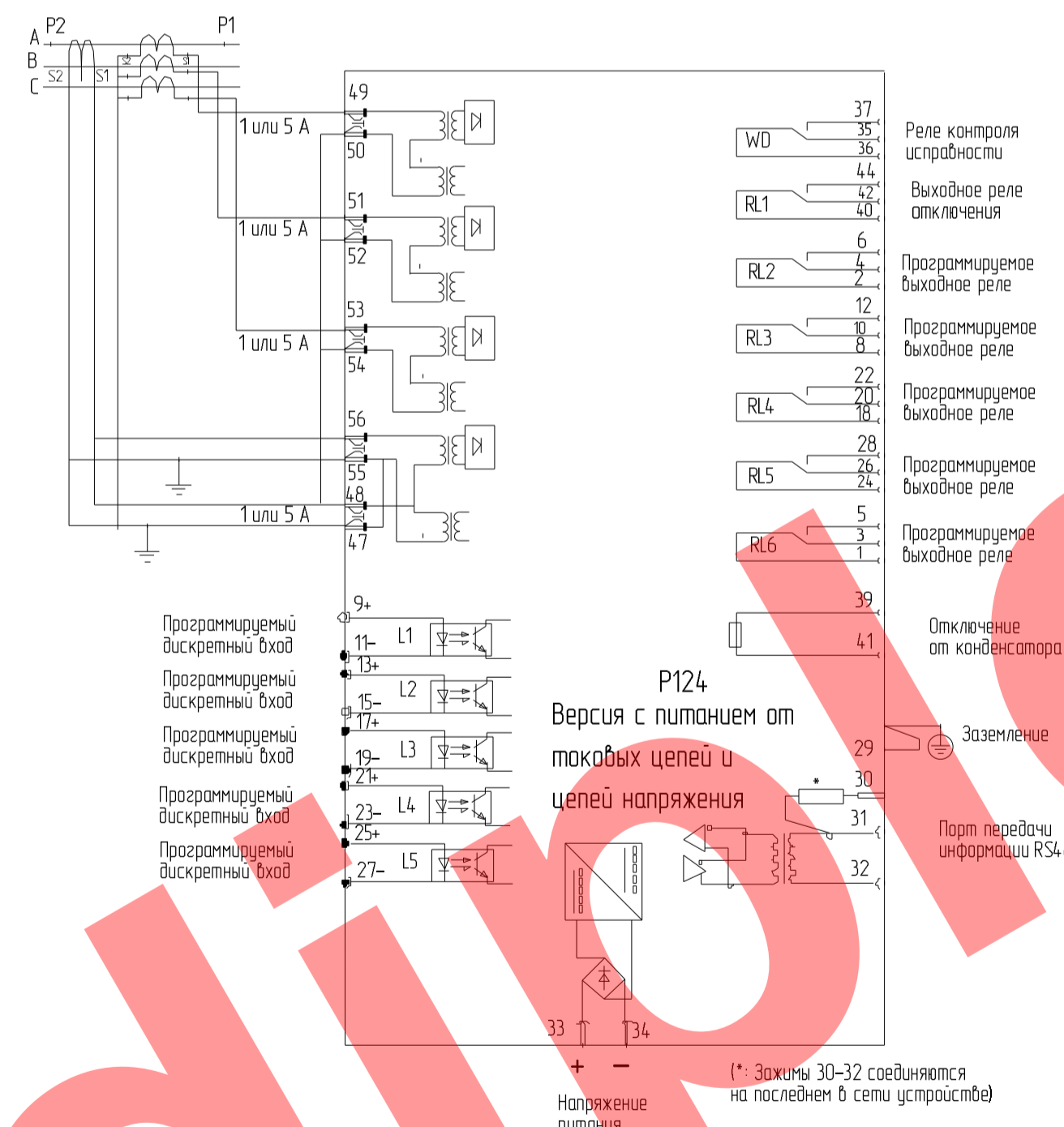
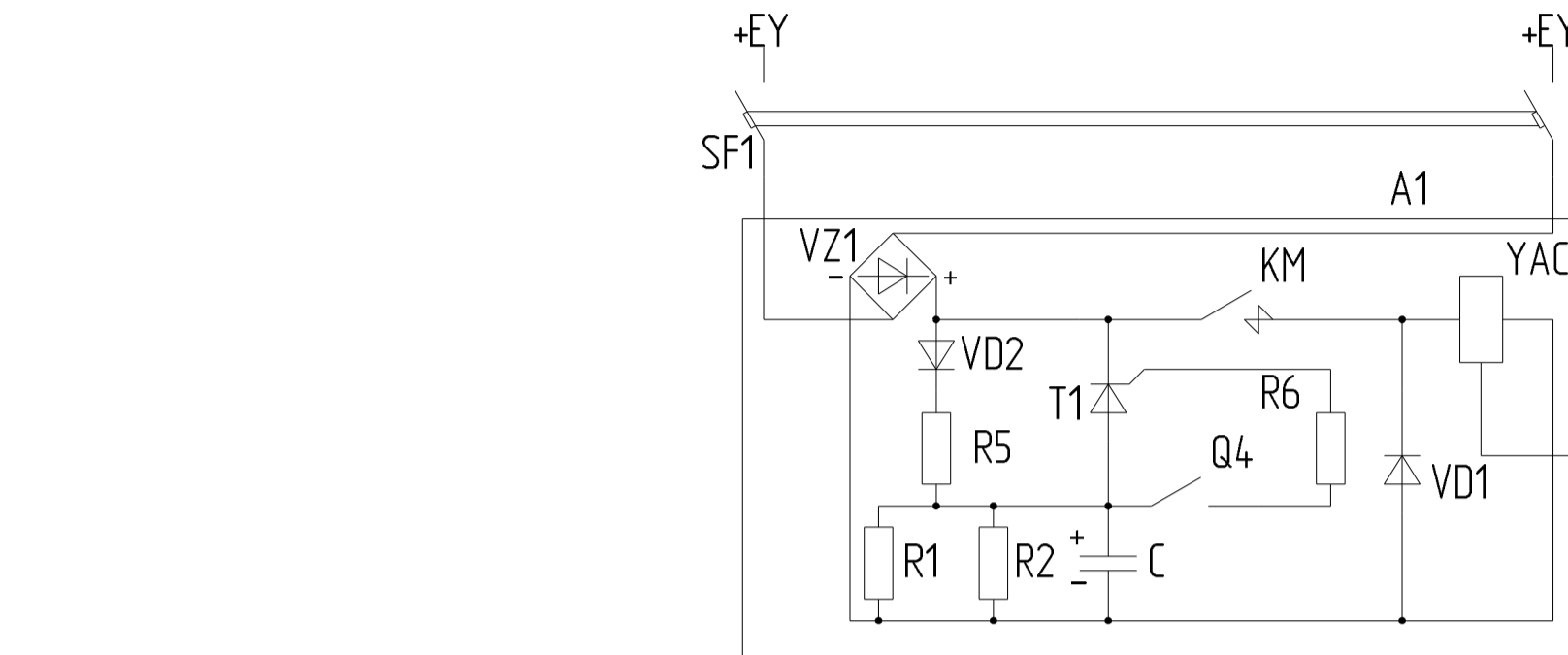

Цепи управления выключателем

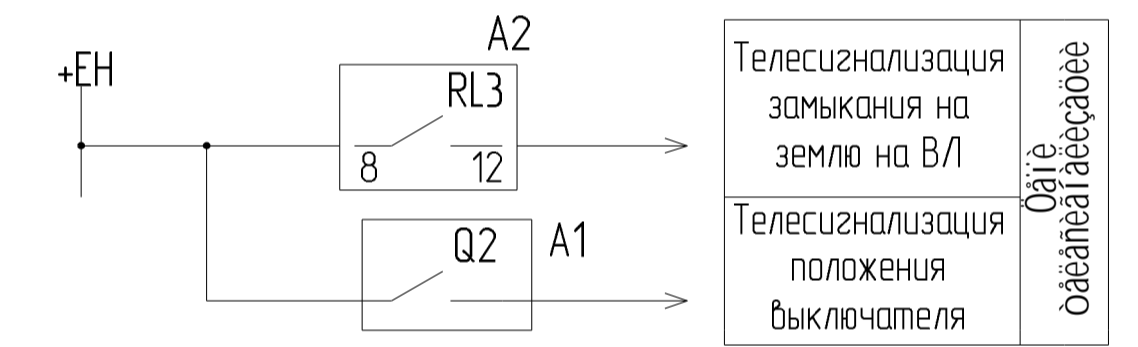
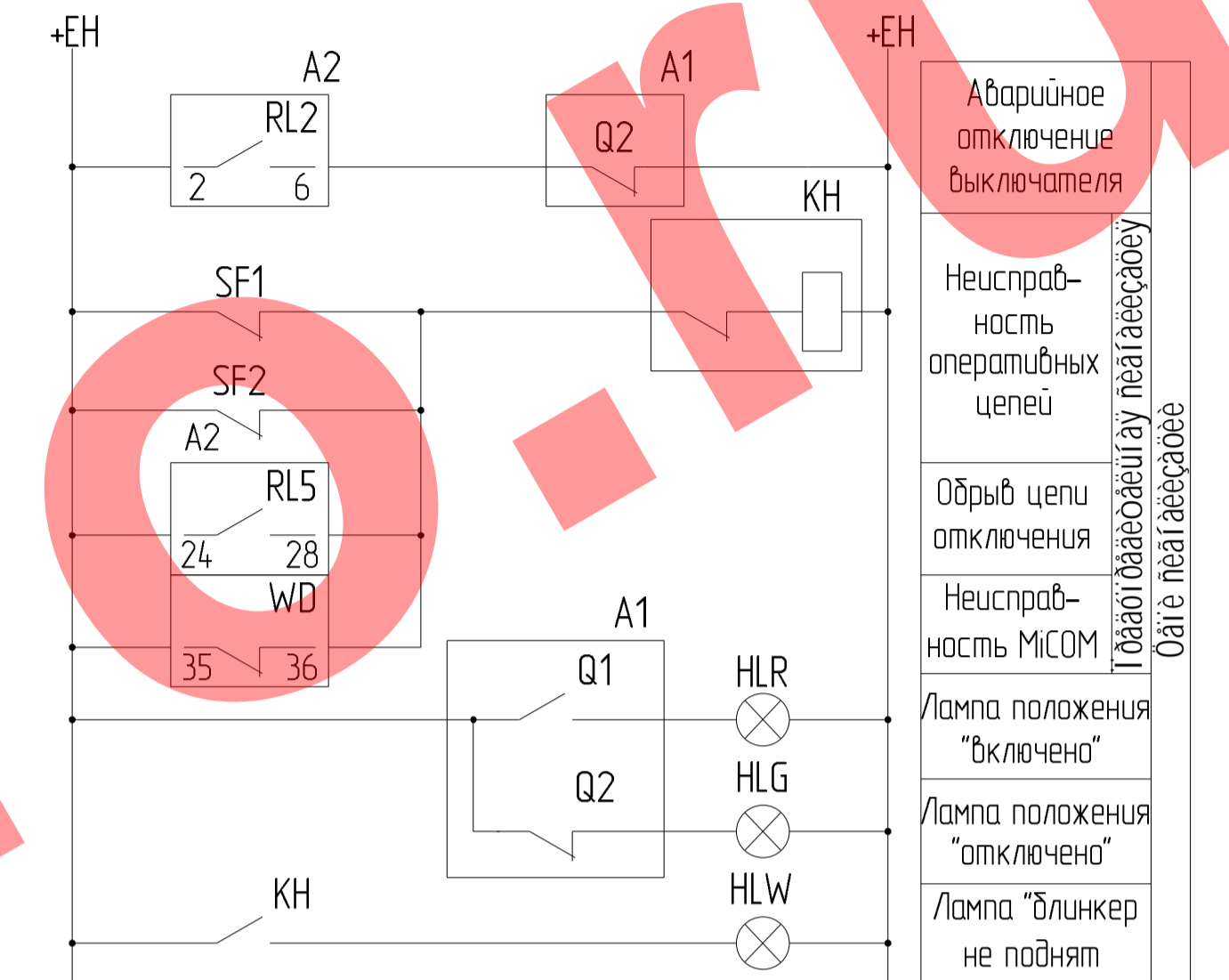
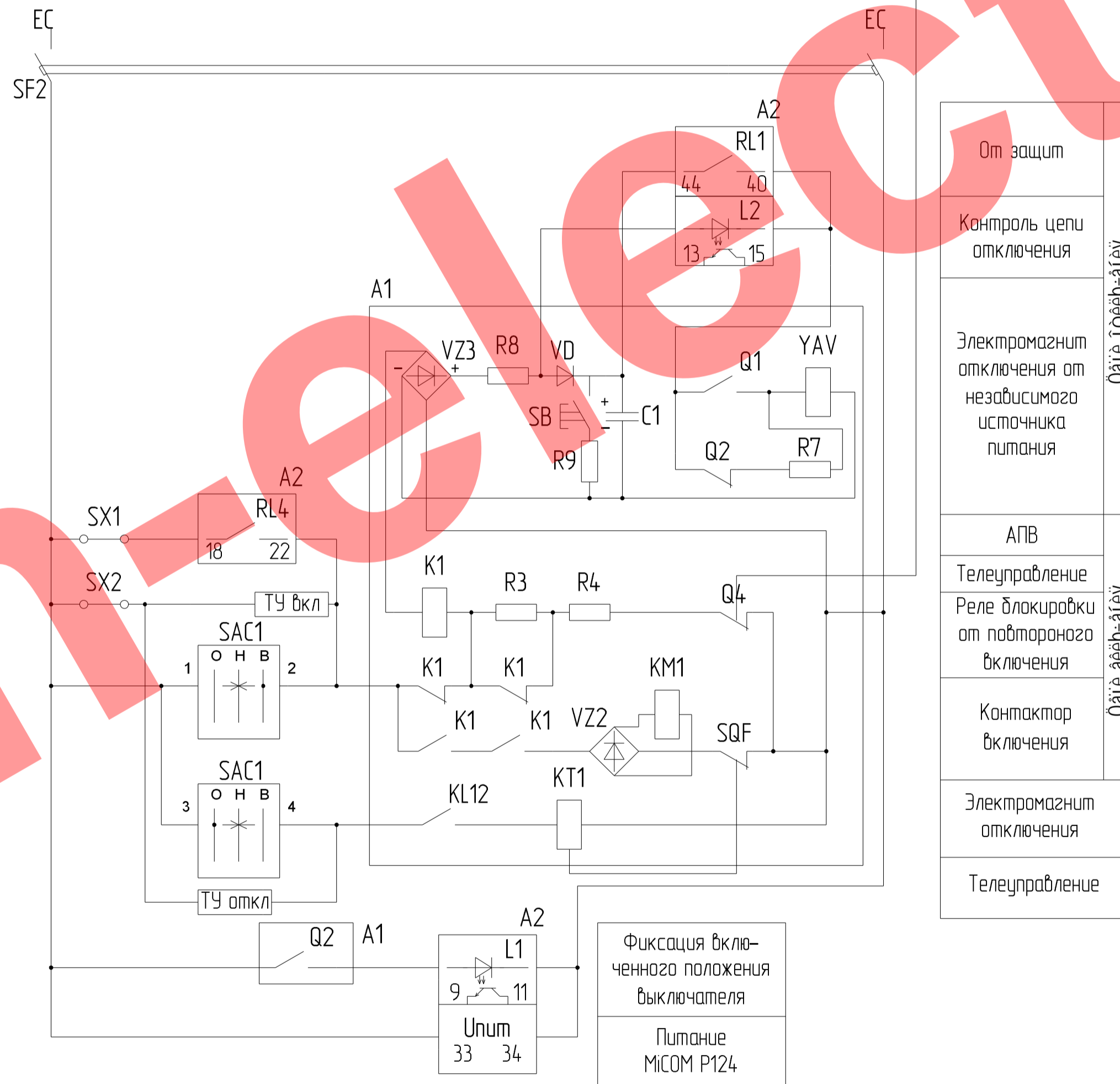

Цепи сигнализации

№	Обозначение	Наименование	Тип	Кол.	Прим.
1	A1	Привод вакуумного выключателя	ВВ/TEL 10	1	
2	A2	Универсальное устройство защиты	МІСОМ Р124 D	1	
3	SF1, SF2	Автоматический выключатель	АП-50 2MT	2	
4	КН	Реле указательное	РЧ-21	1	
5	Sh	Счетчик учета эл. энергии	А1000	1	
6	SX1, SX2	Накладка контактная	НКР-4	2	
7	SAC1	Ключ управления		1	
8	HLR	Арматура ЛС красная	АС-220	1	
9	HLG	Арматура ЛС зеленая	АС-220	1	
10	HLW	Арматура ЛС белая	АС-220	1	

Левый край: Перв. примен.
 Правый край: Справ. N
 Нижняя часть: Имя N, дата, Владелец N, дата